

TOPGAL

Sistema modular
de policarbonato



PARTE DE LA
SOLUCIÓN



Planchas traslúcidas para
cubiertas y techumbres

 @dvpoficial

 @dvpoficial

www.dvp.cl

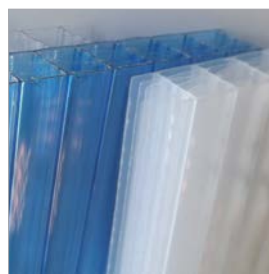
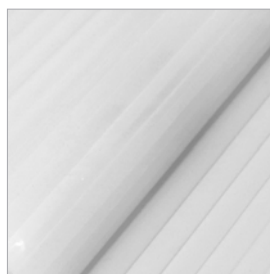



TOPGAL

Sistema modular de policarbonato

Topgal es un sistema modular de policarbonato alveolar de múltiples paredes. Son planchas altamente resistentes al impacto, autoextinguibles y protegidas con Filtro UV coextruido. Cuentan con 10 años de garantía y son ideales para techumbres de construcciones habitacionales, como terrazas y loggias. Los paneles de policarbonato Topgal están disponibles en espesores de 6, 8, 10, 16 y 20mm, en dos anchos estándar: 600 mm y 1000 mm. Además, se encuentran equipados con todos los accesorios necesarios para la instalación, son fáciles de transportar y simples de ensamblar.



Excelente asilamiento



No generan goteras



Instalación rápida y rentable



Excelente paso de la luz



Fijación sin perforaciones



Durables en el tiempo



Firmes y resistentes



Con filtro para rayos UV



Livianas



Impermeables

Principales atributos

- Sistema modular de policarbonato Alveolar.
- Ideal para fachadas en altura y de gran extensión.
- Fijación directa a la costanera, sin perforar la plancha y sin tornillos a la vista.
- Impermeable, no genera goteras.
- Alta productividad en la Instalación, es decir menos Horas Hombre por m2 Instalado.
- Disponible en colores estándar como el opal, transparente y gris.
- Puede ser fabricado en capas de color especial que refleja selectivamente la radiación solar.
- Su estructura proporciona resistencia bajo cargas de viento y nieve.
- Pueden tener protección UV en ambos lados o en el lado de los dientes, a pedido.
- Cubierto por 10 años de garantía para color y transmisión de luz.
- Cuenta con un kit completo de accesorios para instalación.
- Fácil de mantener, transportar y almacenar.
- El sistema utiliza el soporte técnico de diseñadores y constructores profesionales.
- Fabricado en Chile por DVP.

Medidas

- 0,60 m de ancho x 11800 m de alto
- 1,00 m de ancho x 11800 m de alto

Espesores disponibles

- 6 mm, 8 mm, 10 mm
- 16 mm, 20 mm

Colores disponibles

- En stock: Transparente, Opal y Gris Reflectivo.
- Otros colores a pedido.

Usos y aplicaciones

El sistema Topgal es utilizado como una manera efectiva para el techado y/o recubrimiento de fachadas en edificaciones de gran envergadura, pero también es una excelente solución para aplicaciones de tipo doméstico, manteniendo la misma calidad y duración del sistema topgal aplicada a grandes edificaciones, entregando una excelente transmisión de luz, y otorgando una menor demanda de iluminación artificial durante el día.

- Techado exterior para automóviles
- Quinchos y tragaluces
- Marquesinas, Terraza y Jardín
- Estadios y centros comerciales
- Aplicación a 2 "Aguas"
- Revestimiento para zonas públicas
- Galpones, bodegas e industrias



Especificaciones técnicas

Estructura	Espesores (mm)	Ancho (mm)	Peso propio (Kg/m ²)	Radio mínimo para arcos (m) en frío	U-Factor (W/m ² x °C)
	6	600	1,6	1,2	3,1
	8	600	1,9	1,8	2,4
	10	600	2,2	2,0	2,1
	16	1000	3,0	3,2	1,8
	20	1000	3,2	4,0	1,5

Propiedades ópticas y colores

Color	6 mm / 8 mm / 10 mm		16 mm / 20 mm	
	LT (%)	SHGC	LT (%)	SHGC
Transparente	65	0.6	49	0.51
Opal	20	0.36	20	0.32
Gris Reflectivo	12	0.27	12	0.26

Coefficiente de transmisión de luz

Es el porcentaje de luz que pasa a través de una lámina. Cuanto más alto sea el coeficiente, mayor será la entrada de luz natural, dando como resultado una menor demanda de iluminación artificial durante el día.

Coefficiente de ganancia solar

Es el porcentaje de total de la energía solar que es transferida al interior (en forma de calor) de manera directa e indirecta. La energía solar que pasa en una sola etapa a través de la lámina es la transmisión directa y la energía solar absorbida y luego re-radiada al interior es la transmisión indirecta. Mientras menor sea el SHGC, menos calor solar entrará a la habitación.



Componentes del sistema Topgal

Los paneles Topgal se encuentran equipados con todos los accesorios necesarios para la instalación. Todos los componentes son revisados y comprobados para ser compatibles con el policarbonato.

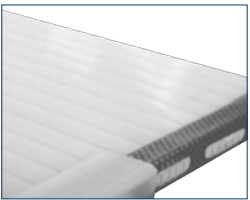

Plancha Topgal



Perfiles Conectores



Tapas Topgal



Perfiles para Bordes



Perfiles UP



Fijaciones Metálicas



Cinta borde superior



Cinta borde inferior



Tornillos para madera



Tornillos para metal

Detalles de fijación

- 1- Perfil PC Connector
- 2- Panel TOPGAL
- 3- Perfil UP Policarbonato
- 4- Fijación
- 5- Perfil UP Aluminio
- 6- Tapa Perfil Conector
- 7- Perfil Marco de Aluminio

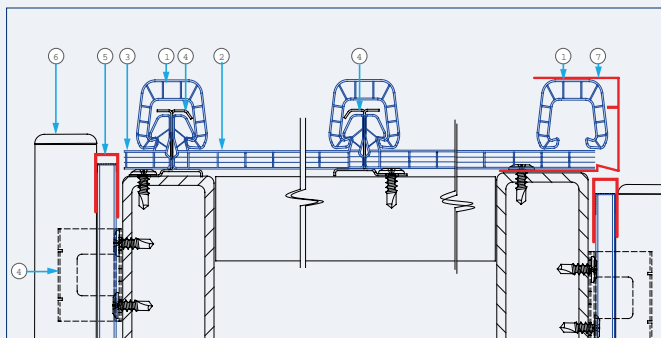

Distancia entre costaneras

Topgal se fija en las costaneras, a una distancia máxima de 80 cm para planchas de 8 mm y a 100 cm para planchas de 10 mm.

C Costanera

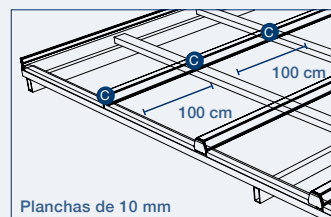
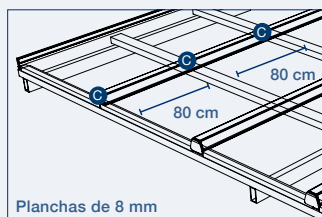



Pasos de Instalación Topgal

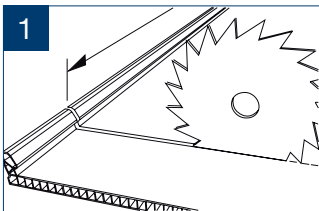

1 Corte la plancha Topgal a la medida necesaria.

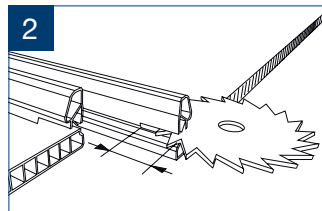

2 Ranure el perfil PC para luego introducir el perfil C cubrezócalo.

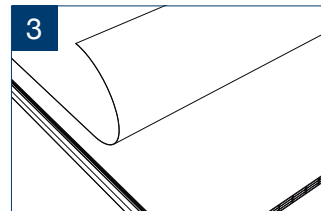

3 Remueva el film inferior de la plancha Topgal.

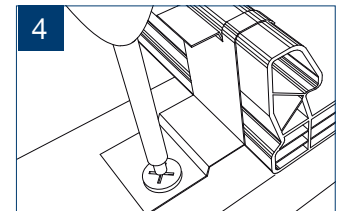

4 Instale la fijación (Utilice 2 tornillos por fijación).

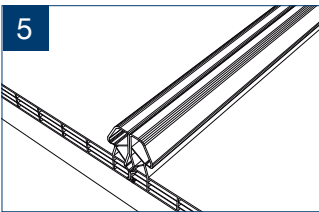

5 Sitúe el próximo panel Topgal a continuación del primero.

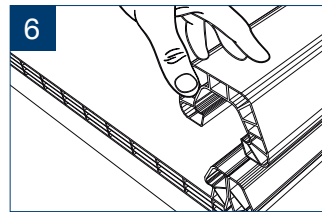

6 Instale el Perfil PC Conector, ejerciendo presión.

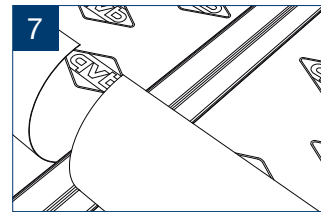

7 Remueva el film superior de la plancha de Topgal.

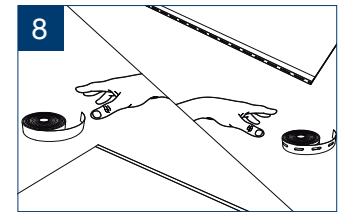

8 Utilice cinta de aluminio en el extremo superior y cinta filter tape el inferior.

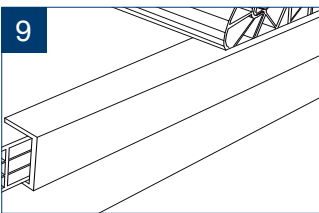

9 Instale el Perfil UP en el inferior de la plancha.

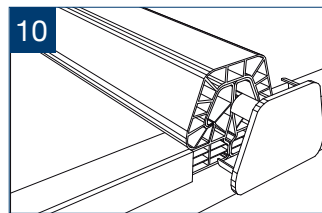

10 Adosar las tapas al Perfil Conector.

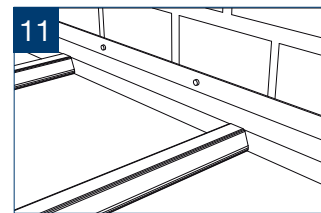

11 Completar la instalación a lo ancho de la superficie.

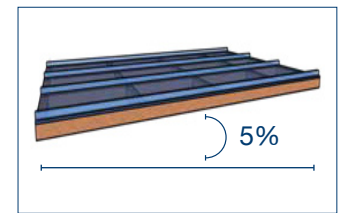

Importante: Utilizar una pendiente mínima de 5%.

SKU disponibles sistema Topgal

Código	Espesor	Ancho	Largo	Color	Disponibilidad
3010120001010	8 mm	600 m	11800 m	Opal	Stock
3010120001060	8 mm	600 m	11800 m	Transparente	Stock
3010120065817	8 mm	600 m	11800 m	Gris reflectivo	Stock
3010120005010	10 mm	600 m	11800 m	Opal	Stock
3010120034060	10 mm	600 m	11800 m	Transparente	Stock

innovación vanguardia

Sistema Topgal

calidad tecnología

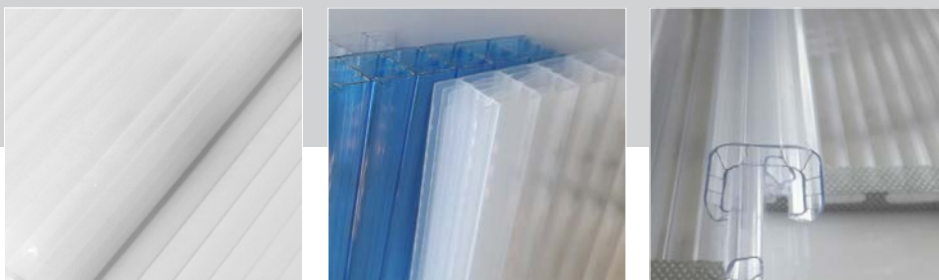

TOPGAL

Sistema modular de policarbonato

50 años de trayectoria avalan nuestra experiencia en el desarrollo de soluciones para importantes compañías nacionales y extranjeras. Para ello contamos con una planta de extrusión, una planta de inyección y un centro de mecanizado. Lo que nos permite tener una amplia gama de productos en rubros como construcción, fábricas de muebles, puertas y ventanas de PVC, ferreterías, minerías, riego refrigeración y desarrollo de productos especiales para distintos proyectos e industrias



Distribuido y comercializado por DVP S.A.

Casa Matriz: Los Nogales 661, Lampa - Santiago - Teléfono: (56 2) 2392 0000 - policarbonatos@dvp.com

Sucursales: Antofagasta / Viña del Mar / Santiago / Concepción / Temuco / Puerto Montt

Más información en www.dvp.cl